

¡Inglés en Minutos!



[Libro Cuatro]

**Para Principiantes y
Estudiantes Avanzados**

**This book and CD set cannot be re-produced in any way
without the written consent of
Spark Innovations**



Libro 4

¡Inglés en Minutos!



Contenidos / Contents:

- *El Trabajo y Las Profesiones / Work and Professions*
- *El Trabajo Migrante /Migrant Work*
- *La Construcción / Construction*
- *El Banco / Bank*

Índice / Contents

1	Work / Uork El Trabajo.....	1
2	Migrant Work: Nursery, Tobacco & Tomato Planting/ Máigrent Uork: Néseri, Tabécou & Taméitou Pléntin Trabajo Migrante: El Vivero y la Cosecha del Tabaco y el Tomate.....	10
3	Migrant Work: Dairy-Milking Cows/ Máigrent Uork: Déeri-Mélkin Caus Trabajo Migrante: Las Vacas Lecheras.....	15
4	Migrant Work: Meat Processing/ Mit Prácesin Trabajo Migrante: El Procesamiento de Carne.....	18
5	Gardening/ Gáardenin La Jardinería.....	20
6	Construction/ Canstrácshan La Construcción.....	22
7	The Office/ The Áfes La Oficina.....	24
8	The Bank/ Da Benk El Banco.....	27
9	The Phone/ Da Foun El Teléfono.....	36

1

Work / Uork

El Trabajo

aumento	raise	<i>reis</i>
cheque de pago/paga	paycheck	<i>pei-chek</i>
cita	appointment	<i>apóintment</i>
contratar	hire	<i>jáier</i>
día de pago	payday	<i>pei-dei</i>
empleado/a	employee	<i>emploí</i>
empleador	employer	<i>emplóyer</i>
está despedido	you are fired	<i>iu ar fáierd</i>
estamos contratando	hiring	<i>jáirin</i>
fábrica	factory	<i>féctori</i>
hora de salida	quitting time	<i>kuítin táim</i>
hora del almuerzo	lunch hour	<i>lanch áuer</i>
horario	schedule	<i>skédiuol</i>
jefe/a – patrón/a	boss	<i>bas</i>
necesito trabajo	I need work	<i>ai nid uork</i>
no hay trabajo hoy	no work today	<i>nou uork tudéi</i>
ocupación	work/occupation	<i>uork / aciupéishan</i>
oficina	office	<i>áfes</i>
oficina principal	main office	<i>mein áfes</i>
pago	wage	<i>ueich</i>
personal	staff	<i>stef</i>



productividad	productivity	<i>productíveti</i>
proyecto	project	<i>práyect</i>
reducir el sueldo	pay cut	<i>pei-cat</i>
reunión	meeting	<i>mítin</i>
salario	salary	<i>sélari</i>
secretaria/o	secretary	<i>sécreteri</i>
tarde	late	<i>leit</i>
tomar un descanso	to take a break	<i>tu teik a breik</i>
trabajadores	workers	<i>uórkers</i>
trabajo	job	<i>yab</i>
turno	shift	<i>sheft</i>

Professions/ Profeshuns

Las Profesiones



¿En qué trabaja?	What do you do?	<i>Uat du iu du?</i>
Soy... [doctor]	I am a...[doctor]	<i>Ai em a ...[dáctor]</i>
abogado/a	lawyer	<i>lóier</i>
actor/actriz	actor	<i>éctor/ éctres</i>
administrador/a	administrator	<i>edménestrait</i>
agente de inmobiliaria	real estate agent	<i>ríal estéit éiyent</i>
agente de viajes	travel agent	<i>trével éiyent</i>
agricultor/campesino/a	farmer	<i>fármer</i>
albañil	bricklayer	<i>brek léier</i>
albañil	construction worker	<i>canstrákshon uórker</i>
albañil	mason	<i>méison</i>
alcalde	mayor	<i>méier</i>

amo/a de llaves	housekeeper	<i>jáuskiper</i>
arquitecto/a	architect	<i>árquetect</i>
asistente de enfermería	nurse's aide	<i>nérses eid</i>
azafato/a	flight attendant	<i>flait aténdent</i>
bailarín/a	dancer	<i>déncer</i>
banquero/a	banker	<i>bénker</i>
bibliotecario/a	librarian	<i>laibrérian</i>
bombero	fireman	<i>fáiermen</i>
cajero/a	bank teller	<i>benk téler</i>
cantante	singer	<i>sínguer</i>
capataz	foreman	<i>fórmen</i>
carnicero/a	butcher	<i>bácher</i>
carpintero/a	carpenter	<i>cárpenter</i>
cartero/a	mail carrier/postman	<i>méiel quérier/póustmen</i>
cerrajero/a	locksmith	<i>láksmed</i>
chef	chef	<i>shéf</i>
chofer	bus driver	<i>bas dráiver</i>
chofer/camionero	truck driver	<i>trak dráiver</i>
científico/a	scientist	<i>sáientest</i>
cirujano/a	surgeon	<i>séryen</i>
contador/a	accountant	<i>akáuntent</i>
costurero/a	seamstress	<i>símstres</i>
dentista	dentist	<i>déntest</i>
diputado/a	deputy	<i>dépiuti</i>
diseñador/a	designer	<i>disáiner</i>



doctor/a	doctor	<i>dáctor</i>
editor/a	editor	<i>édeter</i>
electricista	electrician	<i>electrésHEN</i>
embajador/a	ambassador	<i>embésador</i>
empleado/a de limpieza	cleaner	<i>clíner</i>
empleado/a de tienda	shop worker	<i>shap uórker</i>
enfermero/a	nurse	<i>ners</i>
escritor/a	writer	<i>ráiter</i>
escultor/a	sculptor	<i>scólptor</i>
estilista/peluquero/a	hairdresser	<i>jér-dréser</i>
farmacéutica/o	pharmacist	<i>fármasesT</i>
florista	florist	<i>flórest</i>
fotógrafo/a	photographer	<i>fotágrafer</i>
gobernador/a	governor	<i>gáverner</i>
guardia de seguridad	security guard	<i>seciúreti gard</i>
ingeniero/a	engineer	<i>enyeniár</i>
jardinero/a	gardener	<i>gárdener</i>
joyero/a	jeweler	<i>yúuler</i>
juez/a	judge	<i>yadch</i>
leñador/ora	lumberjack	<i>lámberyek</i>
maestro/a	teacher	<i>tícher</i>
mago/a	magician	<i>mayíshen</i>
mecánico/a	mechanic	<i>mekéneC</i>
mesero/camarero/a	waiter/waitress	<i>uéiter/ueitres</i>
ministro/a	minister	<i>ménester</i>
músico	musician	<i>miusésHEN</i>

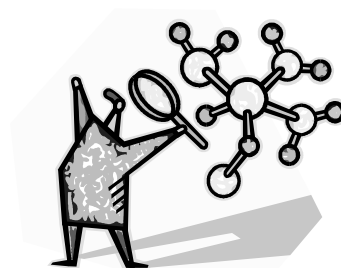

oficial de policía	police officer	<i>palís áfecer</i>
óptico/a	optician	<i>aptéshan</i>
payaso/a	clown	<i>claun</i>
peluquero/a / barbero	barber	<i>bárber</i>
periodista	journalist	<i>yórnalest</i>
pescador/a	fisherman	<i>físhermen</i>
piloto	pilot	<i>páilet</i>
pintor/a	painter	<i>péinter</i>
plomero/a	plumber	<i>plámer</i>
portero/a / conserje	janitor	<i>yénetor</i>
presidente/a	president	<i>présadent</i>
príncipe/princesa	prince/princess	<i>prens/prénses</i>
profesor/a	professor	<i>profésor</i>
radiólogo/a	radiologist	<i>reidióloyest</i>
repcionista	receptionist	<i>recéphonest</i>
reina	queen	<i>cuin</i>
reportero/del diario	newspaper reporter	<i>nuspéiper ripórter</i>
rey	king	<i>king</i>
sastre	tailor	<i>téilor</i>
secretario/a	secretary	<i>sécreteri</i>
soldado	soldier	<i>sóldyer</i>
taxista	taxi driver	<i>texi dráiver</i>
trabajador/a de vivero	nursery worker	<i>nérseri uórker</i>
vendedor/a	salesman	<i>séilsmen</i>
veterinario/a	vetranarian	<i>vet</i>

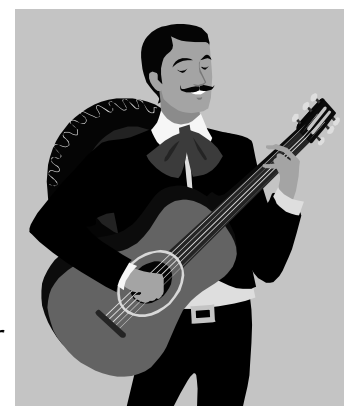

zapatero/a

shoemaker*shúmeiker*

Things We Do at Work! *Tengs ui du et uork* **Cosas Que Hacemos en el Trabajo**



arreglar/reparar plomería

fix/repair pipes*fex/ripér paips*

cobrar pasajes

collect fares*caléct féers*

conducir/manejar un autobús

drive a bus*draiv a bas*

conducir/manejar un camión

drive a truck*draiv a trak*

conducir/manejar un taxi

drive a cab*draiv a keb*

construir casas

build houses*beld jáuses*

construir muebles

build furniture*beld férnecher*

cortar carne

cut meat*cat mit*

cortar césped

cut grass*cat gres*

cortar pelo

cut hair*cat jer*

criar animales

breed animals*brid énemals*

cuidar a niños

take care of children*teik quéer av chéldren*

cuidar jardines

take care of grounds*teik quéer av grounds*

dar masajes

give massages*guev masáshes*

enseñar a niños

teach children*tich chéldren*

entrenar caballos

train horses*trein jórses*

entrenar perros

train dogs*trein dags*

limpiar edificios

clean buildings*clin bíldins*

manejar un avión

fly an airplane*draiv en érplein*

mantener piscinas

take care of pools*tiek quéer av puls*

pasear perros

walk dogs*uak dags*

plantar plantas

plant plants*plent plents*

predicar a una congregación	preach to a congregation	<i>prich tu a cangreguéishan</i>
recoger basura	collect garbage	<i>caléct gárbech</i>
recoger boletos	collect tickets	<i>caléct tíkets</i>
reparar automóviles	repair cars	<i>ripér cars</i>
reparar televisiones/aparatos domésticos	repair televisions/appliances	<i>ripér tivís/apláiences</i>
repartir correo	deliver mail	<i>deléver meil</i>
repartir paquetes	deliver packages	<i>deléver pécachés</i>
repartir víveres	deliver groceries	<i>deléver gróusris</i>
sacar hierbas	pull weeds	<i>pul uids</i>
vender animales	sell pets	<i>sel pets</i>
vender periódicos	sell newspapers	<i>sel núspeipers</i>
vender ropa	sell clothes	<i>sel clouds</i>
vender verduras	sell vegetables	<i>sel véchtabuls</i>

Let's Practice! /Lets préctes!

¡Practiquemos!



Looking for Work/ Lukin for uork

Buscando Trabajo

José: Hello. My name is José I hear you need a carpenter.

Jelou. Mai neim es Josej. Ai jjer iu nid a cárpenfer.

Hola. Mi nombre es José. Escuché que usted necesita un carpintero.



Joe's Construction: Yes. You do carpentry work?

Ies. Iu du cárpenfri uork?

Sí. ¿Usted hace trabajo de carpintería?

José: Yes.

Ies.

Sí.

Where have you worked before?

Uer jev iu uorkt bifor?

¿Dónde ha trabajado anteriormente?

José: I have worked for five years at Lawson and Miller Construction in Phoenix, Arizona.

Ai jev uorkt for fáiv yirs et Lausen end Míler Canstrakshon en Fínex, Erezouna.

He trabajado durante cinco años en Lawson y Miller Construcción en Phoenix, Arizona.

Joe's Construction: What type of work did you do there?

Uat taip av uork ded iu du der?

¿Qué tipo de trabajo ha hecho allí?

José: I fixed roofs and helped build houses.

Ai fext rufs end jelpt beld jauses.

Arreglé tejados y ayudé a construir casas.

Joe's Construction: I start my workers out at \$9.00 an hour.

Ai start mai uórkers aut et nain dálers en áuer.

A mis trabajadores les empiezo pagando \$9.00 la hora.

José: That sounds good.

Det saunds gud.

Está bien.

Joe's Construction: When can you start?

Uen ken iu start?

¿Cuándo puede empezar?

José: Today.

Tudéi.

Hoy.



Joe's Construction: You are hired. Bill will show you what to do.

Iu ar jáierd. Bel uil shou iu uat tu du.

Está contratado. Bill le mostrará que hacer.

Career Center / Caríer cénter

Centro de Trabajos



Claudia: Hello. I need a job.

Jelou. Ai nid a yab.

Hola. Necesito un trabajo.

Employer: I will need a form of identification such as a social security card. (necessary)

Ai uil nid a form av aidentefequéishon sach es a sóushal sekiúreti card.

Voy a necesitar algún tipo de identificación como la tarjeta de seguro social. (necesario)

Claudia: Here is my social security card.

Jíer es mai sóushal sekiúreti card.

Aquí tiene mi tarjeta de seguro social.

Employer: (Checks it over for authenticity). I will need you to fill this application.

Ai uel nid iu tu fil aut dis eplequéishan.

(La revisa para ver su autenticidad). Voy a necesitar que llene esta aplicación.

Claudia: (Takes the application and fills out questions such as: driver's license number, social security number, address, phone number, previous employment, date of birth and if this person has a car to drive to a job.) I finished the application.

Ai feneshd di eplequéishan.

(Toma el formulario y responde a las preguntas como: número de licencia de conducir, número de seguro social, dirección, número de teléfono, trabajo anterior, fecha de nacimiento, y si tiene un auto para manejar al trabajo.) Terminé de llenar la aplicación.

Employee: Good. Thank you. We will give you a call if we find a job that fits your qualifications. You can also look on our website at _____, for jobs that are available.

Gud. Tenk you. Ui uil gnev iu a col ef ui faind a yab det fets ior cualefequéishans. Iu ken álsou luk an auer uebsait et _____ for yabs det ar avéilabel.

Bien. Gracias. Le llamaremos si aparece algún trabajo que busque gente con su experiencia. También puede visitar nuestra página de Internet en _____, para buscar ofertas de trabajo.

Claudia: Thank you.

Tenk iu.

Gracias.

Employee: You're welcome.

Iur uélcam.

De nada.



2

Migrant Work: Nursery, Tobacco & Tomato Planting

Máigrent uork: nérseri, tabéco & taméitou pléntin

Trabajo Migrante: El Vivero, la Cosecha del Tabaco y el Tomate

cinco galones

five gallons

faiv guélans

abonar

fertilize

fértelais

abono

fertilizer

fértelaiser

abono compuesto

compost

cámpoust

agacharse

stoop

stup

agarrar

grasp/grip

grasp/grip

agricultura

agriculture

egrecálcher

ajardinar/diseñar

landscape

léndsqueip

amarillo

yellow

íelou

árbol

tree

trii

arbusto

bush

bash

arrancar

pluck

plack



aspersor	sprinkler	<i>sprínkler</i>
atar	bundle	<i>bándel</i>
atar junto	tie together	<i>tai tuguéder</i>
atracado	stack	<i>stek</i>
automático	automatic	<i>aatométec</i>
azadón/azada	hoe	<i>jou</i>
bordeadora de césped	weed eater	<i>uid íter</i>
cama de remolque	trailer bed	<i>tréiler bed</i>
camioneta	truck	<i>trak</i>
canasta	basket	<i>bésket</i>
carretilla	wheel barrow	<i>uil bérou</i>
cavar	dig	<i>deg</i>
cigarrillos	cigarettes	<i>sigaréts</i>
Cinta de transportadora	conveyor belt	<i>canvéior belt</i>
colina	hill	<i>jil</i>
congelación	freezing	<i>frízin</i>
congelado	frozen	<i>fróuzen</i>
cortacésped	mower	<i>móuer</i>
cortadora de césped	bush hog	<i>bush jag</i>
cortar	cutting	<i>cárin</i>
cosechar	harvest	<i>járvest</i>
cosechar/recoger	gather	<i>géder</i>
crecer	grow	<i>grou</i>
cubrir	cover up	<i>cáver ap</i>
cubrir la tierra	mulch	<i>malch</i>

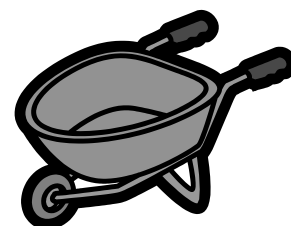

dedos	fingers	<i>fínguers</i>
drenaje/desagüe	drainage	<i>dréinech</i>
enfermedad	disease	<i>disís</i>
escarcha	frost	<i>frast</i>
escardar	weed	<i>uid</i>
espaciado	spacing	<i>spéisin</i>
flor	blooms	<i>blums</i>
flores	flowers	<i>fláuers</i>
fría	cold	<i>could</i>
galón	gallon	<i>guélan</i>
goma/neumático	tire	<i>táier</i>
granizo	hail	<i>jeil</i>
grava	gravel	<i>grével</i>
guantes	gloves	<i>glavs</i>
guardar/almacenar	store	<i>stor</i>
herbicida	weed killer	<i>uid kíler</i>
herramientas	tools	<i>tuuls</i>
hilo	string	<i>string</i>
hilo de bramante	twine	<i>tuain</i>
hoja	leaf	<i>lif</i>
infectado	infested	<i>enfésted</i>
injertar	graft	<i>greft</i>
insectos	insects/bugs	<i>ensects/bags</i>
tijeras de podar	pruning shears	<i>prunin shiirs</i>
latas	cans	<i>kens</i>
lluvioso	rainy	<i>réini</i>



levantar	lift	<i>left</i>
lima	lime	<i>laim</i>
llevar/transportar	carry	<i>kéri</i>
llover/lluvia	rain	<i>rein</i>
lombrices de tierra	earth worms	<i>erd uorms</i>
maceta	pot	<i>pat</i>
madurar	ripen/ripening	<i>ráipen/ráipenin</i>
madurar	ripe	<i>raip</i>
mala hierva	weeds	<i>uids</i>
manejar	drive	<i>draiv</i>
mango largo	long handle	<i>lang jéndel</i>
manguera	hose	<i>jous</i>
manos	hands	<i>jends</i>
máquina	machine	<i>mashín</i>
máquina excavadora	bulldozer	<i>búldouser</i>
marchitarse	wilted/ withered	<i>uílted/uíderd</i>
marrón	brown	<i>braun</i>
más	more	<i>moor</i>
migrante	migrant	<i>máigrent</i>
moho	mildew	<i>míldu</i>
muévelo	move it	<i>muv et</i>
pala	shovel	<i>shável</i>
parar	stop	<i>stap</i>
pellizcar	pinch	<i>pench</i>
planta	plant	<i>plent</i>



planta de semillero	seedling	<i>sídliln</i>
plantar	planting	<i>pléntin</i>
plantar en maceta	potted	<i>páred</i>
podadora	lawn mower	<i>lan móuer</i>
podar	prune/pruning/trim	<i>prun/prúnin trem</i>
podrido	rotten	<i>ráten</i>
propagación	propagation	<i>propaguéishan</i>
propagar	propagate	<i>prápagueit</i>
quemar	burn	<i>bern</i>
rastrillo	rake	<i>reik</i>
recipiente/ envase	container	<i>cantéiner</i>
recoger	pick up	<i>pik ap</i>
regar	water	<i>uárer</i>
remolque	trailer	<i>tréiler</i>
reemplazar	replace	<i>ripléis</i>
riesgo	risk	<i>resk</i>
rocas	rocks	<i>raks</i>
rociar	spray	<i>sprei</i>
secar	dry/dry out	<i>drai/drai aut</i>
sembrar	sew	<i>sou</i>
semillas	seeds	<i>sids</i>
subsuelo	subsoil	<i>sábsoial</i>
suciedad/mugre	dirt	<i>dert</i>
suelo/tierra	ground	<i>graund</i>
suficiente	Enough	<i>Ináf</i>

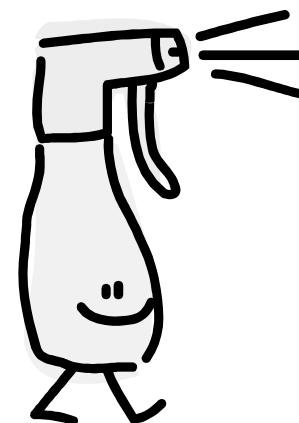
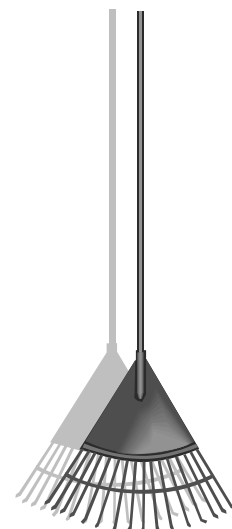

suspender	Suspend/terminate	<i>Suzpind/terminait</i>
tabaco	tobacco	<i>tabécou</i>
tarea	task	<i>tesk</i>
tierra	soil	<i>sóial</i>
tierra para maceta	potting soil	<i>párin sóial</i>
tirar/arrastrar	haul	<i>jaal</i>
tomar/coger	pick	<i>pek</i>
tomate	tomato	<i>taméitou</i>
torcer	twist	<i>tuest</i>
tractor	tractor	<i>tréctor</i>
trasplantar	transplant	<i>trénsplent</i>
trinche/horca	pitch fork	<i>petch fork</i>
tronco de árbol	tree trunk	<i>tri trunk</i>
verde	green	<i>grin</i>



3

Migrant Work: Dairy-Milking Cows

Máigrent oork: déeri-mélkin caus

Trabajo Migrante: Las Vacas Lecheras



alfalfa	alfalfa	<i>alfálfa</i>
alimentar	feed	<i>fiid</i>
animal de un año	yearling	<i>íirlin</i>
arnés	harness	<i>járnes</i>
arreciar	freshen	<i>fréshen</i>
barril	barrel	<i>bérel</i>
cabeza de la cola	tail head	<i>teil jed</i>

calostro	colostrum	<i>calástram</i>
casco/pezuña	hoof	<i>juf</i>
cola	tail	<i>teil</i>
corvejón	hock	<i>jook</i>
engendrar/semental	sire	<i>sáier</i>
ensilaje	silage	<i>sáilech</i>
establo	stall	<i>stal</i>
falda (carne debajo de cuello)	brisket (part underneath the neck)	<i>brésket</i>
galones	gallons	<i>guélans</i>
garganta	throat	<i>trout</i>
Guernsey (tipo de vaca lechera)	Guernsey (breed of milk cow)	<i>géeernsi</i>
Heno	hay	<i>jei</i>
hocico/boza	muzzle	<i>mázel</i>
Holstein (tipo de vaca lechera)	Holstein (breed of milk cow)	<i>jólstiin</i>
insectos	insects	<i>énssects</i>
Jersey (tipo de vaca lechera)	Jersey (breed of milk cow)	<i>yérsi</i>
lactación	lactation	<i>lécteishan</i>
lactosa	lactose	<i>léctous</i>
leche	milk	<i>melk</i>
leche cruda	raw milk	<i>ro melk</i>
leche de categoría A	grade A milk	<i>greid ei melk</i>
lechera/lechería	dairy	<i>déeri</i>
manada/ arrear	herd	<i>jerd</i>
mantequilla	butter	<i>bárer</i>
máquina	machine	<i>mashín</i>



mosca	fly	<i>flai</i>
panza (primer compartimiento del estómago)	rumen (first compartment of the stomach)	<i>rúmen</i>
partos	calving	<i>kévin</i>
pastar	pasture	<i>péschur</i>
pasteurización	pasteurization	<i>peschureséishan</i>
pasteurizado	pasteurized	<i>péschuraisd</i>
periodo de sequía/ sediento	dry period	<i>drai píriod</i>
procesar	process	<i>práces</i>
productos	products	<i>pródacts</i>
punta de la cola	switch	<i>suech</i>
queso	cheese	<i>chiis</i>
queso blanco grumoso	cottage cheese	<i>cárech chiis</i>
raza, producir, procrear	breed	<i>brid</i>
rebuscar	forage	<i>fórech</i>
recién nacido	newborn	<i>nú-born</i>
sala de ordeñar	milking parlor	<i>mélkin párlor</i>
tanque de granel	bulk tank	<i>bolc tenk</i>
ternero	calf	<i>kef</i>
terneros	calves	<i>kevs</i>
toro	bull	<i>bul</i>
ubre	udder	<i>árer</i>
vaca	cow	<i>cau</i>
vaca lechera	dairy cow	<i>déeri cau</i>
vagar/errar	roam	<i>roum</i>
vaquilla	heifer	<i>jéfer</i>

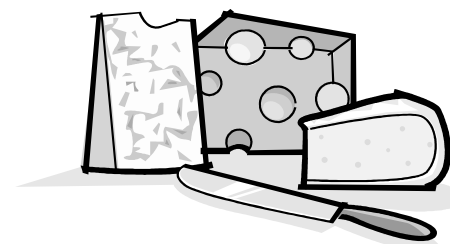
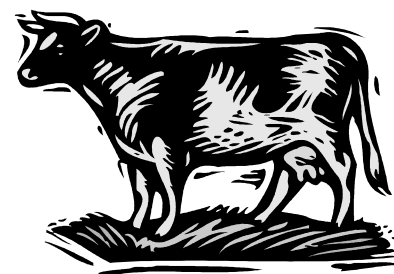

4

Migrant Work: Meat Processing*Máigrent uork: mit prácesin***Trabajo Migrante: El Procesamiento de Carne**

agua	water	<i>uárer</i>
amamantar	nurse	<i>ners</i>
animales	animals	<i>énemals</i>
aves de corral	poultry	<i>poultri</i>
bomba	pump	<i>pamp</i>
cabeza	head	<i>jed</i>
cabra	goats	<i>gouts</i>
caldera	boiler	<i>bóiler</i>
camión	truck	<i>trak</i>
cargar	load	<i>loud</i>
carne	meat	<i>miit</i>
carnicero	butcher	<i>bátcher</i>
cerdo/puerco	hog	<i>jag</i>
cinta transportadora	conveyor belt	<i>canvéior belt</i>
climatizado	heated	<i>jíted</i>
continuo	continuous	<i>canténius</i>
cortar	cut	<i>cat</i>
cuchillo	knife	<i>naif</i>
cultivos de bacteria	bacteria cultures	<i>bectíria cálchers</i>
desinfectante	sanitizer	<i>senetáizer</i>
empaquetar	pack	<i>pek</i>



fluido	fluid	<i>flúed</i>
flujo	flow	<i>flou</i>
furgoneta	semi-van	<i>sémai-ven</i>
gallinas	hens	<i>jins</i>
hamburguesa	hamburger	<i>jémberguer</i>
heces/excrementos	feces	<i>fícis</i>
inspección	inspection	<i>enspécshan</i>
inspector	inspector	<i>enspéctor</i>
lastimar	hurt	<i>jert</i>
lavar	wash	<i>uash</i>
mantener	maintenance	<i>méintenens</i>
matanza	slaughter	<i>slárer</i>
matar	kill	<i>kel</i>
muerto	death	<i>ded</i>
operación	operation	<i>aparéishan</i>
paquete	package	<i>pékech</i>
pequeño/a	small	<i>smal</i>
piel	skin	<i>sken</i>
pisos	floors	<i>floors</i>
planta de procesamiento	processing plant	<i>prácesin plent</i>
presión	pressure	<i>préshur</i>
problema	problem	<i>práblem</i>
proceso/procesar	process	<i>práces</i>
puercos	pigs	<i>pegs</i>
requerimiento	requirement	<i>recuéierment</i>
res muerta	carcass	<i>cárques</i>



retrasar	delay	<i>diléi</i>
sangrado	bleeding	<i>blídin</i>
sanidad	sanitation	<i>senetéishan</i>
solución	solution	<i>salúshan</i>
techo	ceilings	<i>cílins</i>
temperatura	temperature	<i>témprachur</i>
ternera/o	veal	<i>vil</i>
ezmainar	test	<i>test</i>
tirar/arrastrar	haul	<i>jal</i>
vacas	cows	<i>caus</i>
vivir/vivo	live	<i>liv/laiv</i>

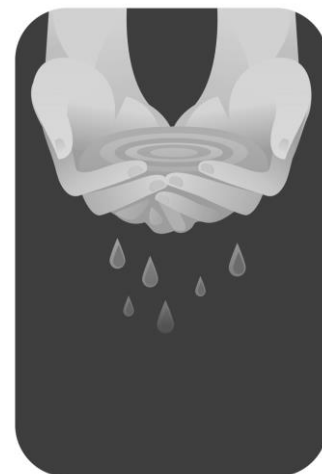

5 Gardening/ Gárdenin

La Jardinería

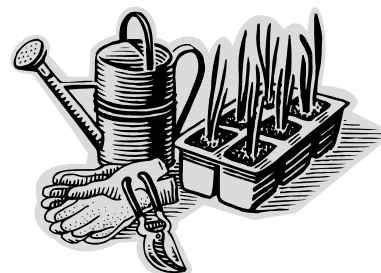

abonar en la superficie	top dress	<i>tap dres</i>
abono compuesto	compost	<i>cámpoust</i>
agarrar	pick	<i>pik</i>
anillas	ring ties	<i>ring tais</i>
árboles de fruta	fruit trees	<i>frut tris</i>
aspersor	sprinkler	<i>sprínkler</i>
botas de goma/ hule	rubber boots	<i>ráber butas</i>
cañas cultivar	canes cultivate	<i>keins cálteveit</i>

diseñar	landscape	<i>léndsqueip</i>
escardar	weed	<i>uid</i>
estaca	stake	<i>steik</i>
etiquetas	labels	<i>léibels</i>
grava	gravel	<i>grével</i>
hacer agujeros	spike	<i>spaik</i>
orgánico/biológico	organic	<i>orgué nec</i>
pala pequeña	trowel	<i>tráuel</i>
partérre	flowerbed	<i>fláuer-bed</i>
pasto/césped	lawn	<i>lan</i>
pesticida	pesticide	<i>péstasaid</i>
plantón	seedling	<i>sídlin</i>
podadora/ tijeras de podar	pruning shears	<i>prúnin shíers</i>
poner césped	turf	<i>terf</i>
pulverizador	spray gun	<i>sprei gan</i>
rastrillo para el pasto/césped	lawn rake	<i>lan reik</i>
rastrillo/rastrillar	rake	<i>reik</i>
regadera	watering can	<i>uáterin ken</i>
semillero	seed tray	<i>sid trei</i>
seto	hedge	<i>jedch</i>
tijeras	shears	<i>shíers</i>

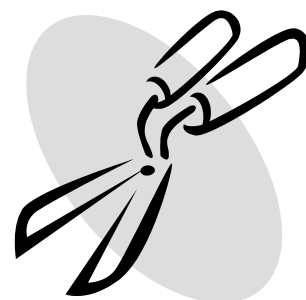

6

Construction/ Canstrákshan**La Construcción**

albañil	construction worker	<i>canstráchan uórker</i>
andamio	scaffolding	<i>skéfoldin</i>
aplanadora	steam roller	<i>stimróuler</i>
bloque de hormigón	cinder block	<i>cénder blak</i>
camión de volteo/volquete	dump truck	<i>damp trak</i>
carretilla elevadora	forklift	<i>fork-left</i>
casco	hard hat	<i>jard jet</i>
cemento	cement	<i>cemént</i>
cincelar/ desbastador	chisel	<i>chésel</i>
cinturón de las herramientas	tool belt	<i>tul belt</i>
colocar	lay	<i>lei</i>
construcción	construction	<i>canstrákshan</i>
construir	build/construct	<i>beld/canstráct</i>
deshacerse	throw away	<i>tro auéi</i>
destruir	tear down	<i>ter daun</i>
dirigir/supervisar	oversee	<i>oversí</i>
escalera	ladder	<i>léder</i>
excavar	dig	<i>deg</i>
ladrillo	brick	<i>brek</i>
madera	timber	<i>témber</i>
martillar	hammer	<i>jémer</i>



mazo	sledgehammer	<i>slech-jémer</i>
medir	measure	<i>méshur</i>
mezcladora de cemento/hormigonera	cement mixer	<i>cemént méxer</i>
obra	construction site	<i>canstrákshon sait</i>
pala	shovel	<i>shável</i>
paleta	trowel	<i>tráuel</i>
pared	wall	<i>ual</i>
pintar	paint	<i>peint</i>
poner/colocar	put in	<i>pat en</i>
quitar	take out	<i>teik aut</i>
raspar	scrape	<i>screip</i>
subir	climb	<i>claim</i>
tarima	pallet	<i>pélet</i>
teja	roof tile	<i>ruf táiel</i>
terminar en la fecha señalada	meet deadlines	<i>mit dédlains</i>
vaciar	pour	<i>por</i>
ventana	window	<i>uéndou</i>
viga de madera	beam	<i>bim</i>
viga del tejado	rafter	<i>réfter</i>

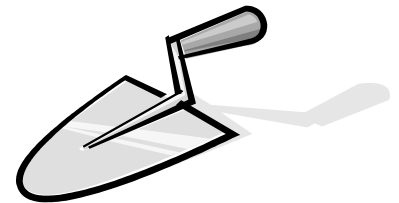

Types of Materials / Taipis av matírials

Tipos de Materiales

acero inoxidable	stainless steel	<i>steinles stil</i>
aglomerado	chipboard	<i>chep-bord</i>
alambre	wire	<i>uáier</i>

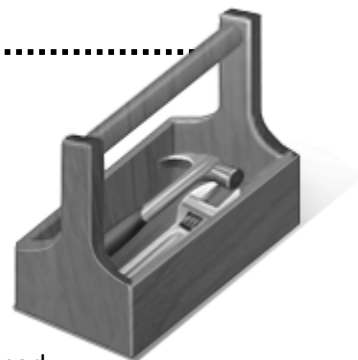

barniz	varnish	<i>várnesh</i>
cable	cable	<i>quéibel</i>
cartón de madera	hardwood	<i>jard-uud</i>
contrachapado	plywood	<i>plai-uud</i>
galvanizado	galvanized	<i>guélvanaizd</i>
madera de pino	softwood	<i>saft-uud</i>
metal	metal	<i>métal</i>
tabla de fibra	fiberboard	<i>fáiber-bord</i>
tinte para madera	wood stain	<i>uud-stein</i>

7 The Office *Di Áfes* **La Oficina**



agenda	personal organizer	<i>pérsenal organáizer</i>
ampliar	enlarge	<i>enlárch</i>
bandeja de entrada	in-tray	<i>en-trei</i>
bandeja de salida	out-tray	<i>aut-trei</i>
bandeja para el papel	paper tray	<i>péiper trei</i>
bote de basura/papelera	wastebasket	<i>uéistbesket</i>
cajón	drawer	<i>dróer</i>
cajonera	drawer unit	<i>dróer iúnet</i>
carpeta	file	<i>fáiel</i>
carpeta de acordeón	accordion file	<i>acórdian fáiel</i>
carpeta de argollas/ anillos	binder file	<i>báinder fáiel</i>
chinche	thumbtack	<i>damb-tek</i>

cita	appointment	<i>apóintment</i>
cliente	client	<i>cláient</i>
computadora	computer	<i>campiúter</i>
contestador automático	answering machine	<i>énserin mashín</i>
correo	mail	<i>méiel</i>
cuaderno	notebook	<i>noutbuk</i>
cuentas	bills	<i>bels</i>
ejecutivo	executive	<i>exéciutev</i>
empresa	company	<i>cámpani</i>
engrapadora/grapadora	stapler	<i>stéipler</i>
escritorio	desk	<i>desk</i>
estampillas	stamps	<i>stemp</i>
factura	invoice	<i>énvois</i>
fax	fax/ fax machine	<i>fex mashín</i>
formulario	form	<i>form</i>
fotocopiar	copy	<i>capi</i>
gerente/director	manager	<i>ménayer</i>
hombre de negocios	businessman	<i>bésnesmen</i>
impresora	printer	<i>prénter</i>
imprimir	print	<i>prent</i>
junta/reunión	meeting	<i>mítin</i>
Computadora portatil	laptop	<i>léptap</i>
liga /goma elástica	rubber band	<i>ráber-bend</i>
membrete	letterhead	<i>léter-jed</i>
minuta /acta	minutes	<i>ménets</i>

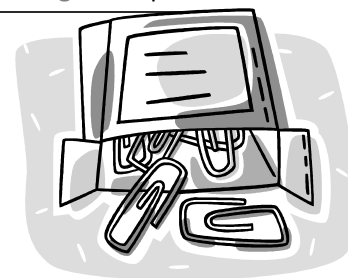

mujer de negocios	businesswoman	<i>bésnes-uóman</i>
negocios	business	<i>bésnes</i>
nómina	payroll	<i>péirol</i>
notas/apuntes	notes	<i>nouts</i>
oficina central	head office	<i>jed áfes</i>
orador	speaker	<i>spíker</i>
pantalla	monitor	<i>mánetor</i>
patrón/ jefe	boss	<i>bas</i>
perforadora	hole punch	<i>joul panch</i>
pizarrón	flipchart	<i>flep-chart</i>
porta cinta	tape dispenser	<i>teip despénsér</i>
porta-papeles/ sujetapapeles	clipboard	<i>clep-bord</i>
portaplumas	desktop organizer	<i>desk-tap organáizer</i>
proyector	projector	<i>proyéctor</i>
reducir	reduce	<i>rediús</i>
sala de juntas/ reuniones	meeting room	<i>mítin rum</i>
secretaria	secretary	<i>sécreteri</i>
sello	rubber stamp	<i>ráber-stemp</i>
silla giratoria	swivel chair	<i>suével cher</i>
sobre	envelope	<i>envelóup</i>
teléfono	telephone	<i>télefoun</i>
teléfono celular	cell phone	<i>célfoun</i>
trato	business deal	<i>bésnes dil</i>
viaje de negocios	business trip	<i>bésnes trep</i>

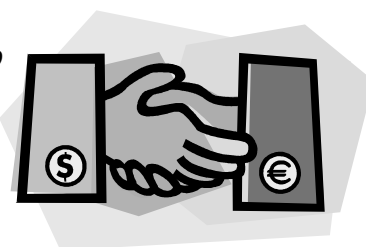
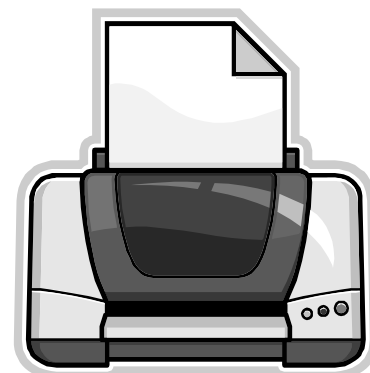

8 The Bank / Da Benk El Banco



abrir una cuenta	open an account	<i>óupen en acáunt</i>
ahorros	savings	<i>séivins</i>
asesor/a financiera	financial advisor	<i>fainenshal edváisor</i>
balance o saldo	balance	<i>bélens</i>
banco	bank	<i>benk</i>
billete	bill	<i>bil</i>
cajero/a	teller	<i>téler</i>
cajero automático	ATM	<i>ei-ti-em</i>
cambiar o intercambiar	to exchange	<i>tu ekschéinch</i>
cantidad	amount	<i>amáunt</i>
cheque	check	<i>chek</i>
cheque de viajero	traveler's check	<i>trévelers chek</i>
cliente	customer	<i>cástomer</i>
depositar	to deposit	<i>tu dipáset</i>
cobrar	to cash	<i>tu kesh</i>
cobrar un cheque	cash a check	<i>kesh a chek</i>
comisión del banco	service charge	<i>sérves charch</i>
cuenta corriente/de cheques	checking account	<i>chékin acáunt</i>
cuenta de ahorros	savings account	<i>séivins acáunt</i>
denominación /valor nominal	denomination	<i>denamenéishan</i>
dinero	money	<i>máni</i>



efectivo	cash	<i>kesh</i>
ficha de retiro	withdrawal slip	<i>uid-dráuel slep</i>
fichas de depósito	deposit slips	<i>dipáset sleps</i>
gerente/director del banco	branch manager	<i>brench ménayer</i>
hacer un depósito	make a deposit	<i>meik a dipáset</i>
hipoteca	mortgage	<i>mórguech</i>
matriz	stub	<i>stab</i>
moneda	coin	<i>coin</i>
moneda o dinero	currency	<i>cárenci</i>
mostrador	counter	<i>cáunter</i>
número de cuenta	account number	<i>acáunt námber</i>
pin	pin number	<i>pen námber</i>
préstamo	loan	<i>loun</i>
recargo u honorario	fee	<i>fi</i>
recibo o factura	receipt	<i>ricít</i>
retirar	to withdraw	<i>tu uid-dráu</i>
talonario de cheques	checkbook	<i>chek-buk</i>
tarjeta	card	<i>card</i>
tarjeta de crédito	credit card	<i>crédet card</i>
tarjeta de débito	debit card	<i>débet card</i>
tasa (el tipo) de interés	interest rate	<i>éntrest reit</i>
tipo de cambio	exchange rate	<i>ekschéinch reit</i>
transacción	transaction	<i>trensécshan</i>
transferencia bancaria	direct deposit	<i>deréct dipáset</i>
ventanilla	window	<i>uéndou</i>

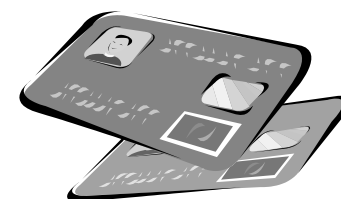
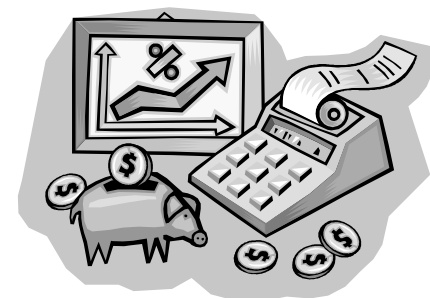

Let's Practice! /Lets prectes! ¡Practiquemos!



Depositing Money! Dipásetin máni Depositando Dinero

Teller: Hello. How are you today?

Jelou. Jau ar iu tudéi?

Cajero/a: Hola. ¿Cómo está?

Customer: I am fine, thank you.

Ai em fain, tenk iu.

Cliente: Estoy bien, gracias.

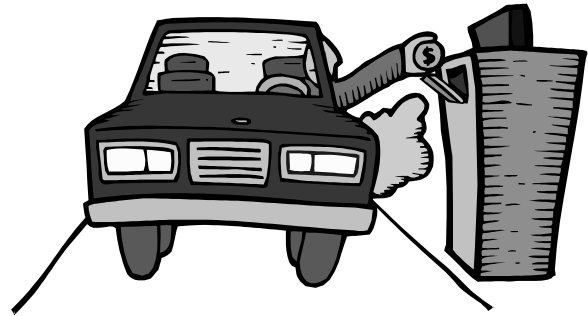

How can I help you today?

Jau ken ai jelp iu tudéi?

¿Cómo lo puedo ayudar?

I would like to deposit some money into my checking account.

Ai uud laik tu dipáset sam mani éntu mai chékin acáunt.

Me gustaría depositar dinero en mi cuenta corriente/de cheques.

How would you like your cash back with that? (provided that the slip showed the desire for cash back)

Jau uud iu laik ior kesh bek wid det?

¿Cómo quiere el efectivo? (sabiendo que en la boleta de depósito el cliente dijo que querría recibir una parte del cheque en efectivo)

In tens and twentys, please.

En tens end tuéntis, plis.

Con billetes de diez y veinte, por favor.

All right. Here you are. (Gives deposit slip and the cash back.) Is there any other way I can help you?

Al rait. Jíer iu ar. Es der eni áder uei ai ken jelp iu?

Muy bien. Aquí tiene (Le da la boleta de depósito y el dinero en efectivo.) ¿Lo puedo ayudar en algo más?

Yes/No.*Ies/Nou.*

Sí/No.



Withdrawing Money/ Uid-dráuin mani

Retirando Dinero

Teller: Hello. How are you today?*Jelou. Jau ar iu tudéi?*

Cajero/a: Hola. ¿Cómo está?

Customer: I'm fine, thank you.*Aim fain, tenk iu.*

Cliente: Estoy bien, gracias.

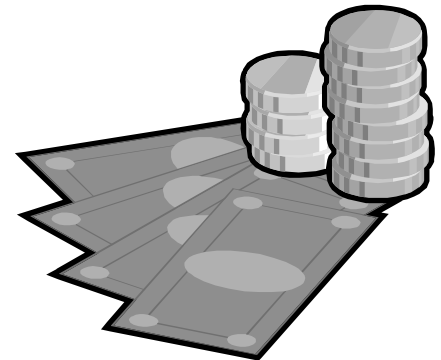
**How can I help you today?***Jau ken ai help iu tudéi?*

¿Cómo lo puedo ayudar?

I would like to take two hundred dollars out of my savings account.*Ai uud laik tu teik tu jándred dálers aut av mai séivins acáunt.*

Me gustaría sacar doscientos dólares de mi cuenta de ahorro.

**Ok. How would you like that in bills?***Oukei. Jau uud iu laik det en bels?*

Bueno. ¿En qué billetes le gustaría recibir el dinero?

I would like that in fifties and fives, please.*Ai uud laik det en fiftis end favs, plis.*Me gustaría recibir billetes de cincuenta y de cinco dolares por favor.**All right. Here you are.***Al rait. Jíer iu ar.*

Bueno. Aquí tiene.



Thank you.*Tenk iu.*

Gracias.

Is there any other way I can help you?*Es der eni áder uei ai ken jelp iu?*

¿Lo puedo ayudar en algo más?

Yes/No.*Ies/Nou.*

Sí/No.

**Cashing a Check/ Keshin a chek
Cobrando un Cheque****Teller: Good afternoon. How can I help you?***Gud efternún. Jau ken ai jelp iu?*

Cajero/a: Buenas tardes. ¿Cómo lo puedo ayudar?

Customer: I would like to cash this check.*Ai uud laik tu kesh des chek.*

Cliente: Me gustaría cobrar este cheque.

What denominations would you like it in?*Uat dimamenéishons uud iu laik et en?*

¿En qué billetes le gustaría recibir el dinero?

Twenties and tens, please.*Tuéntis end tens, plis.*En billetes de 20 y de 10, por favor.

Here you are.*Jier iu ar.*

Aquí tiene.

Thank you.*Tenk iu.*

Gracias.

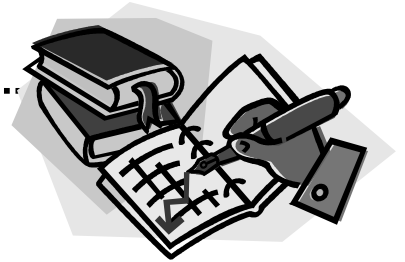
**Getting a Checking Account/ Guétin a chékin acáunt
Sacando una Cuenta Corriente/de Cheques****Customer: Good morning.***Gud mórnin.*

Cliente: Buenos días.

Teller 1: Good morning. How are you?*Gud mórnin. Jau ar iu?*

Cajero/a: Buenos días. ¿Cómo está?

Fine. Thank you.*Fain. Tenk iu.*

Bien. Gracias.

How can I help you today?*Jau ken ai jelp iu tudéi?*

¿Cómo lo puedo ayudar?

I would like to open a checking account.*Ai uud laik tu óupen a chékin acáunt.*

Me gustaría abrir una cuenta corriente/ de cheques.

**All right. Go over to that teller there and she can help you fill out the forms.***Al rait. Gou óuver tu det téler der end shi quen jelp iu fel aut da forms.*

Muy bien. Diríjase adonde está esa/e cajera/o y ella/él lo puede ayudar a llenar los formularios.

Thank you. (Goes over to the desk that he/she was directed to.)

Tenk iu.

Gracias. (Va hacia el escritorio que le indicaron)

Hello. How are you?

Jelou. Jau ar iu?

Hola. ¿Cómo está?

I'm fine, thanks.

Aim fain, tenks.

Estoy bien, gracias.

Teller 2: How can I help you?

Jau ken ai jelp iu?

Cajero/a 2 :¿Cómo lo puedo ayudar?

Customer: I would like to open a checking account.

Au uud laik tu ópen a chékin acáunt.

Cliente: Me gustaría abrir una cuenta corriente/ de cheques.

All right. I will need you to fill out this form. You will need to fill out your name, address, telephone number, social security number, etc. (The teller points to the form.)

Al rait. Ai uil nid iu tu fel aut des form. Iu uil nid tu fel aut ior neim, télefoun námber, soushal sekiúreti námber, etc.

Bueno. Usted tendrá que llenar este formulario. Necesita poner su nombre, dirección, número de teléfono, número de seguro social, etc. (El representante señala el formulario.)

I don't understand what this word means. (Points to the word.)

Ai dont anderstend uat des uerd mins.

No entiendo qué significa esta palabra. (Señala la palabra.)

Oh, it means _____.

Oh, et mins _____.

Oh, quiere decir _____.

Thank you. (Finishes the form.) I am done.

Tenk iu. Ai em dan.



Gracias. (Llena el formulario.) Ya terminé.

How much money would you like to deposit into the checking account?

Jau mach máni uud iu laik tu dipáset entu da chékin acáunt?

¿Cuánto dinero quiere depositar en la cuenta corriente/ de cheques ?

One hundred dollars.

Uan jándred dálers.

Cien dólares.

Ok. What types of checks would you like?

Oukei. Uat taips av cheks uud iu laik?

Bueno. ¿Qué tipo de cheques quiere?



The cheapest ones.

Da chípest uans.

Los más baratos.

Ok. We have those in green or blue checks. What color would you like?

Okei. Ui jev dous en grin or blu cheks. Uat cálor uud iu laik?

Bueno. Tenemos esos cheques en verde o azul. ¿Qué color le gusta más?

Blue, please.

Blu, plis.

Azules, por favor.

How many boxes of checks would you like?

Jau meni baxes av cheks uud iu laik?

¿Cuántas cajas de cheques quiere?

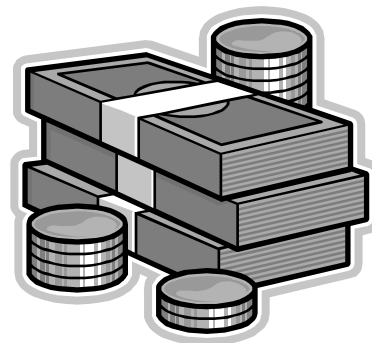

How much is a box of checks?

Jau mach is ei box of cheks?

¿Cuánto sale una caja de cheques?

Seven dollars.

Séven dálers.

Siete dólares.

I will take one box, please.

Ai uil teik uan bax, plis.

Deme una caja, por favor.

All right then. Here is a couple of temporary checks to start you out. Would you like your box of checks to go to your house or do you want to pick them up here?

Al rait den. Jíer es a cápel av témporeri cheks tu start iu aut. Uud iu laik ior bax av cheks tu gou tu ior jaus or du iu uant tu peck dem ap jíer?

Bueno. Aquí tiene algunos cheques temporales que usted puede empezar a usar. ¿Quiere recibir la caja de cheques en su casa o la quiere pasar a buscar por acá?

Please send them to my house/I can pick them up here.

Plis send dem tu mai jaus/Ai ken pek dem ap jíer.

Por favor, envíela a mi casa/ La puedo pasar a buscar.

Ok, then.

Oukej, den.

Bueno, entonces hacemos eso.



9 The Phone/ Da Foun El Teléfono

auricular	receiver	<i>ricíver</i>
buscapersonas	pager	<i>péicher</i>
cable	cord	<i>cord</i>
contestadora	answering machine	<i>énserin mashín</i>
cordón del teléfono	phone cord	<i>foun cord</i>
cuelga	hang up the phone	<i>jeng ap da foun</i>
deje un mensaje	leave a message	<i>liv a mésech</i>
depositar monedas	deposit coins	<i>dipáset coins</i>
desconectado	disconnected	<i>descanécted</i>
esperar el tono de marcar	listen for the dial tone	<i>lésen for da dáial toun</i>
guía telefónica/ directorio telefónico	telephone book	<i>télefoun buk</i>
levantar el auricular	pick up the receiver	<i>pik ap da ricíver</i>
línea telefónica	phone line	<i>foun lain</i>
llamada de larga distancia	long distance	<i>lang déstens</i>
llamada internacional	international call	<i>enternéshonal cal</i>
llamada local	local call	<i>lóucal cal</i>
marcar el número	dial the number	<i>dáial da námber</i>
número equivocado	wrong number	<i>rong námber</i>
operadora	operator	<i>aperéiter</i>
páginas amarillas	yellow pages	<i>iélou péiches</i>



servicio de directorio(411)	directory assistance (411)	<i>deréctori aséstens</i>
servicio de emergencia (911)	emergency service (911)	<i>eméryensi servis</i>
tarjeta telefónica	phone card	<i>foun card</i>
teléfono	telephone	<i>télefoun</i>
teléfono celular	cellular phone	<i>céliular foun</i>
teléfono público	pay phone	<i>pei foun</i>